

P I E M O N T

DOSKONAŁA DO
MODERNIZACJI DACHU!

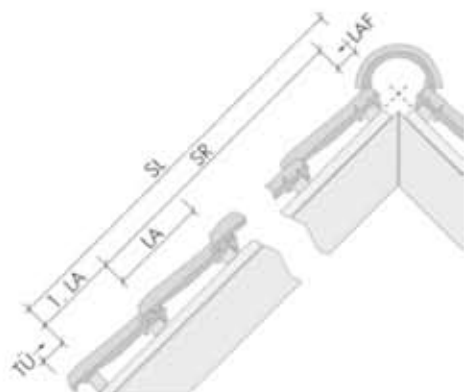

Dach ceramiczny.
Informacje techniczne i wymiary.



Roben

Odbija błękit nieba:
Dachówka
PIEMONT Tobago
czarnobrązowa
glazurowana, tutaj
z gąsiorami w kształcie
koniczyny.



PIEMONT

PRZESUWNA DACHÓWKA ZAKŁADKOWA

Smukła dachówka z niską falą i elegancko zakrzywionymi liniami. Nowoczesny, wysmakowany design łączy się z najważniejszą zaletą techniczną – przesuwnością. Specjalne zamki pozwalają na dużą różnicę między maksymalnym zsuwem a rozsuwem: aż 38 mm! Dzięki temu dachówki Piemont mogą być układane na łatach o rozstawie od 365 mm do 403 mm. Podczas renowacji dachu jest to ogromny atut. Piemont sprawdzi się też na nowych dachach - ułatwia krycie trudnych miejsc, minimalizując ryzyko błędów wykonawczych. To prawdziwy produkt Premium wśród pokryć dachowych!



*Ceramiczna
dachówka zakład-
kowa Röben
PIEMONT Trentino
angobowana.*

Zalety dachówki PIEMONT:

- Bardzo duża tolerancja przesuwności na zamkach.** Rozstaw łąt, możliwy w zakresie 365 - 403 mm, oraz 8 mm przesuwności na zamku bocznym sprawiają, że dachówka PIEMONT pasuje na każdy dach, zarówno na nowy, jak i remontowany.
- Estetyczna linia dachówki** tworzy harmonijną powierzchnię dachu.
- Płaska powierzchnia dachu** stanowi bezpieczne, odporne na silne wiatry pokrycie.
- Zużycie od 10,1 do 11,2 szt./m²** (w zależności od rozstawu łąt) znacząco skraca czas krycia dachu.
- Perfekcyjnie zaprojektowane zamki** gwarantują maksymalne zabezpieczenie przed deszczem.
- Zwiększona wytrzymałość na zginanie** dzięki zastosowaniu najnowszych technologii prasowania i wypału dachówek.
- Niewielka waga dachówki** – ok. 4 kg/1szt. ułatwia pracę dekarzowi, a konstrukcja dachu jest mniej obciążona.
- Najwyższe standardy jakości:** powierzchnia angobowana i glazurowana.
- Elektroniczny system kontroli:** absolutnie pewna kontrola końcowa
- Kompletny asortyment akcesoriów dachowych:** od dachówek antenowych po zakończenia gąsiorów.

Istotne dane dotyczące układania dachówek

Podział dachu od okapu do kalenicy z zastosowaniem prawidłowej długości pokrycia dachu

Średnią powierzchnię pokrycia ustalamy na placu budowy używając dostarczonych dachówek, a następnie, przy uwzględnieniu deski szczytowej wykonujemy łątę dachowe. W celu ustalenia średniej długości pokrycia dachu układamy na placu budowy podwójny szereg 12 dachówek. Mierzymy je raz rozsunięte, drugi raz zsunięte, przy czym każdorazowo zmierzona zostaje całkowita długość 10 dachówek - L₁ i L₂. Sumę dwóch długości dzielimy przez 20 i uzyskujemy średnią długość pokrycia = rozstaw łąt.

Średnia długość krycia

$$L = \frac{L_1 + L_2}{20}$$

Podział dachu od deski szczytowej do deski szczytowej z prawidłową szerokością pokrycia

W tym przypadku dekarz ma bardzo ograniczone pole działania. Powierzchnia dachu do pokrycia musi być bardzo dokładnie podzielona (wytyczona), a dachówka musi być dopasowana. Średnia szerokość pokrycia podobnie jak długość pokrycia sprawdzana jest na placu budowy, tyle tylko, że teraz boczne zamki zachodzą na siebie. Pomiar wykonywany jest każdorazowo przy zamkach podwójnego szeregu 10 rozsuniętych lub zsuniętych dachówek.

Średnia szerokość krycia

$$B = \frac{b_1 + b_2}{20}$$

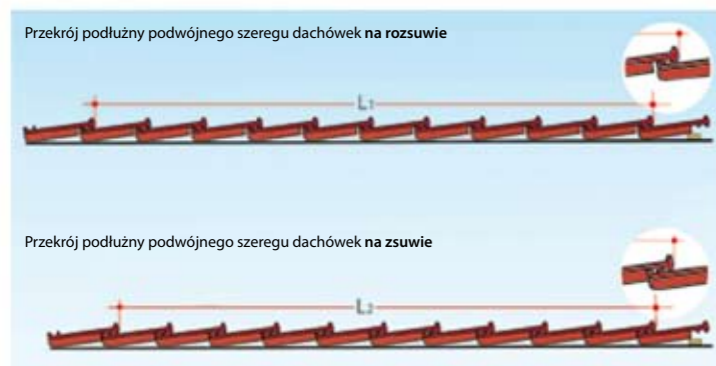

Orientacyjna długość pokrycia (cm) zgodnie z ilością szeregów dachówek powierzchniowych

1	2	3	4	5	6	7	8	9	10	11
38,4	76,8	115,2	153,6	192,0	230,4	268,8	307,2	345,6	384,0	422,4
12	13	14	15	16	17	18	19	20	25	30
460,8	499,2	537,6	576,0	614,4	652,8	691,2	729,6	768,0	960,0	1152,0

Orientacyjna szerokość pokrycia (cm) wg liczby szeregów dachówki bez GOZ albo podwójnej dachówki wieńczącej

1	2	3	4	5	6	7	8	9	10	11
24,5	49,0	73,5	98,0	122,5	147,0	171,5	196,0	220,5	245,0	269,5
12	13	14	15	16	17	18	19	20	25	30
294,0	318,5	343,0	367,5	392,0	416,5	441,0	465,5	490,0	612,5	735,0

PIEMONT

Przekrój dachu

Okap z głęboko umieszczoną rynną, gąsior z taśmą uszczelniającą. (Inne konstrukcje są możliwe zgodnie z zasadami rzemiosła dekarzkiego.)

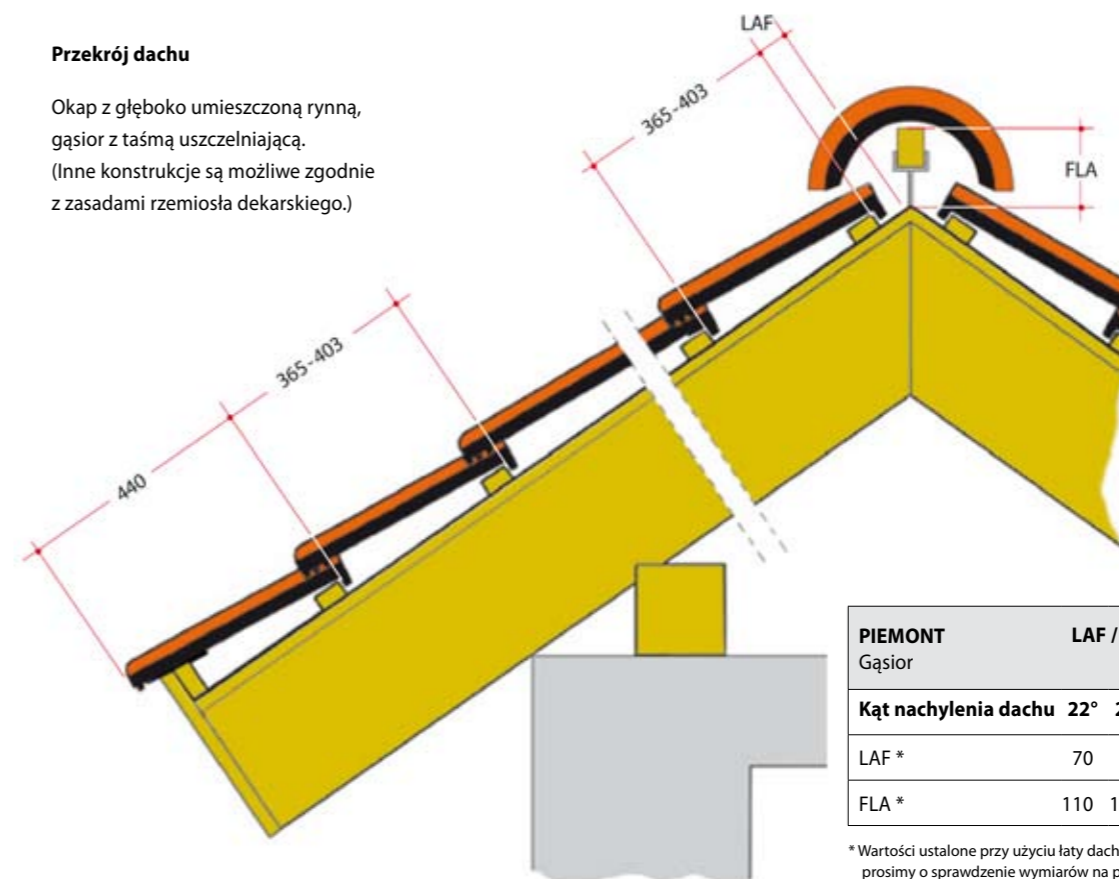

FLA
Odległość łąty kalenicowej od linii szczytu kalenicy. Wymiar od punktu wierzchołkowego krokwi (lub kontrłaty) do górnej krawędzi łąty kalenicy.

LAF
Odległość górnej łąty od linii szczytu kalenicy. Wymiar od punktu wierzchołkowego krokwi (lub kontrłaty) do krawędzi przedniej pierwszej łąty dachowej.

PIEMONT Gąsior	LAF / FLA (mm)									
Kąt nachylenia dachu	22°	25°	30°	35°	40°	45°	50°	55°	60°	
LAF *	70	70	65	60	55	55	55	50	50	
FLA *	110	105	100	90	85	75	70	60	50	

* Wartości ustalone przy użyciu łąty dachowej 3 x 5 cm. W przypadku innych przekrojów łąt, prosimy o sprawdzenie wymiarów na placu budowy.

Dachówki skrajne

W przypadku dachówek skrajnych leżących w jednej płaszczyźnie ze ścianą szczytową należy pamiętać, że w trakcie planowania trzeba liczyć się z odpowiednią, dopasowaną średnią szerokością pokrycia. Więcej swobody daje nam przy tym występ

deski szczytowej, który będzie wykonany od spodu i od strony czołowej (jak na przekrojach). Zastosowano tutaj odstęp 10 mm od deski do „pletwy”.

W przypadku innego odstępu należy dopasować wymiary deski osłonowej szczytowej.

Wykonanie zakończenia powierzchni dachu z dachówką skrajną lewą/prawą i deską osłonową szczytową

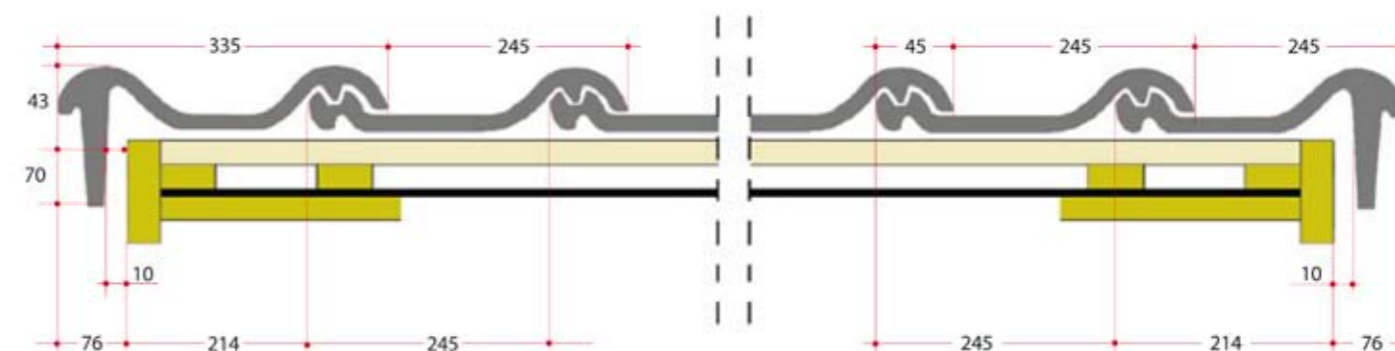

Wykonanie zakończenia powierzchni dachu z dachówką dwufalową i deską szczytową

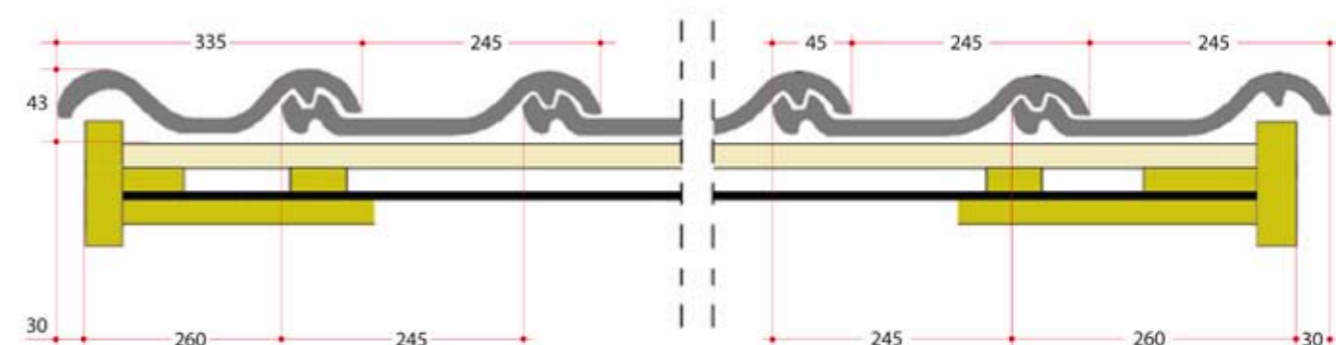

Wszystkie wymiary w mm



PIEMONT
MIEDZIANA ANGOBOWANA

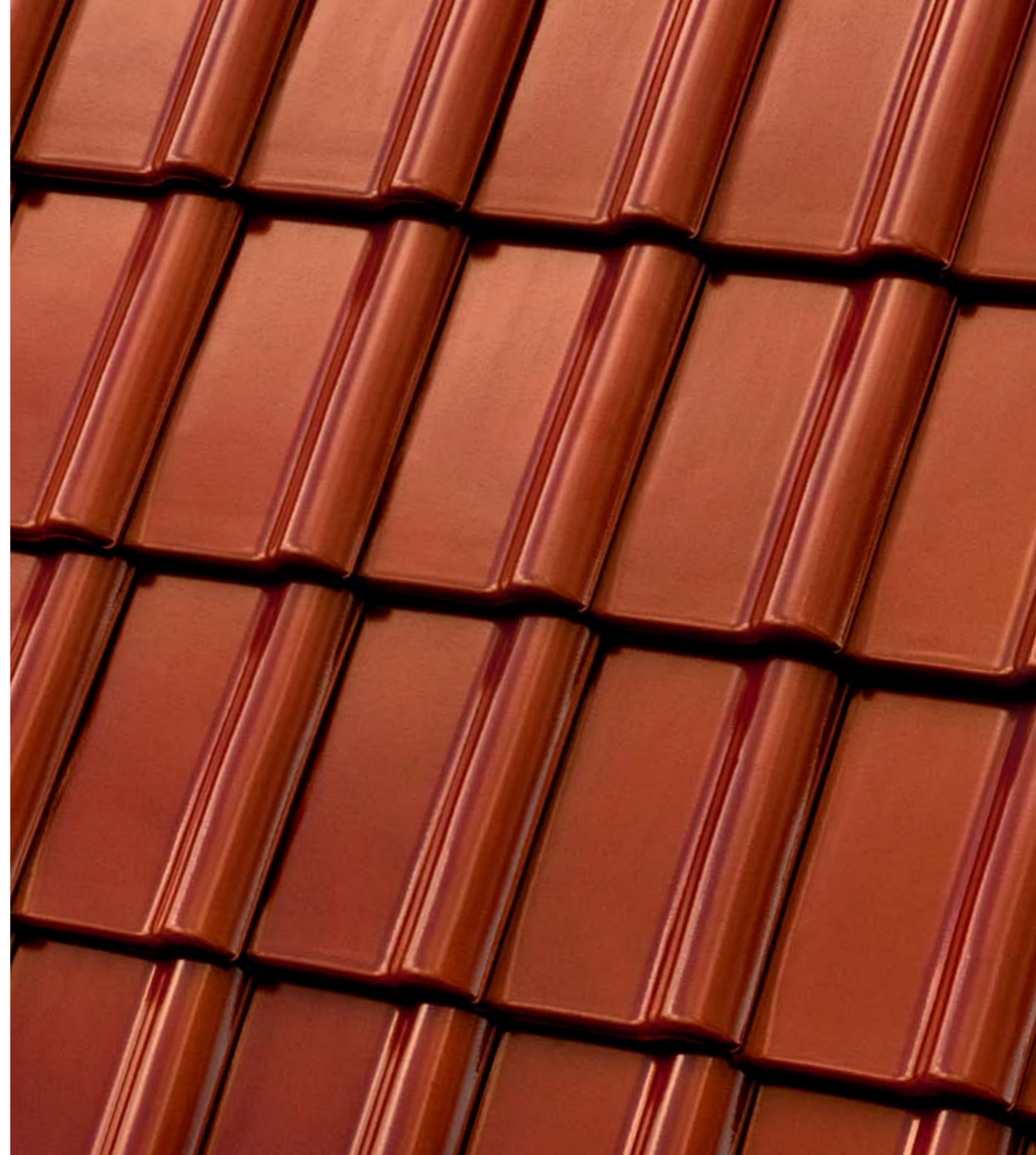

PIEMONT
KASZTANOWA ANGOBOWANA





PIEMONT
BRĄZOWA ANGOBOWANA

Roben

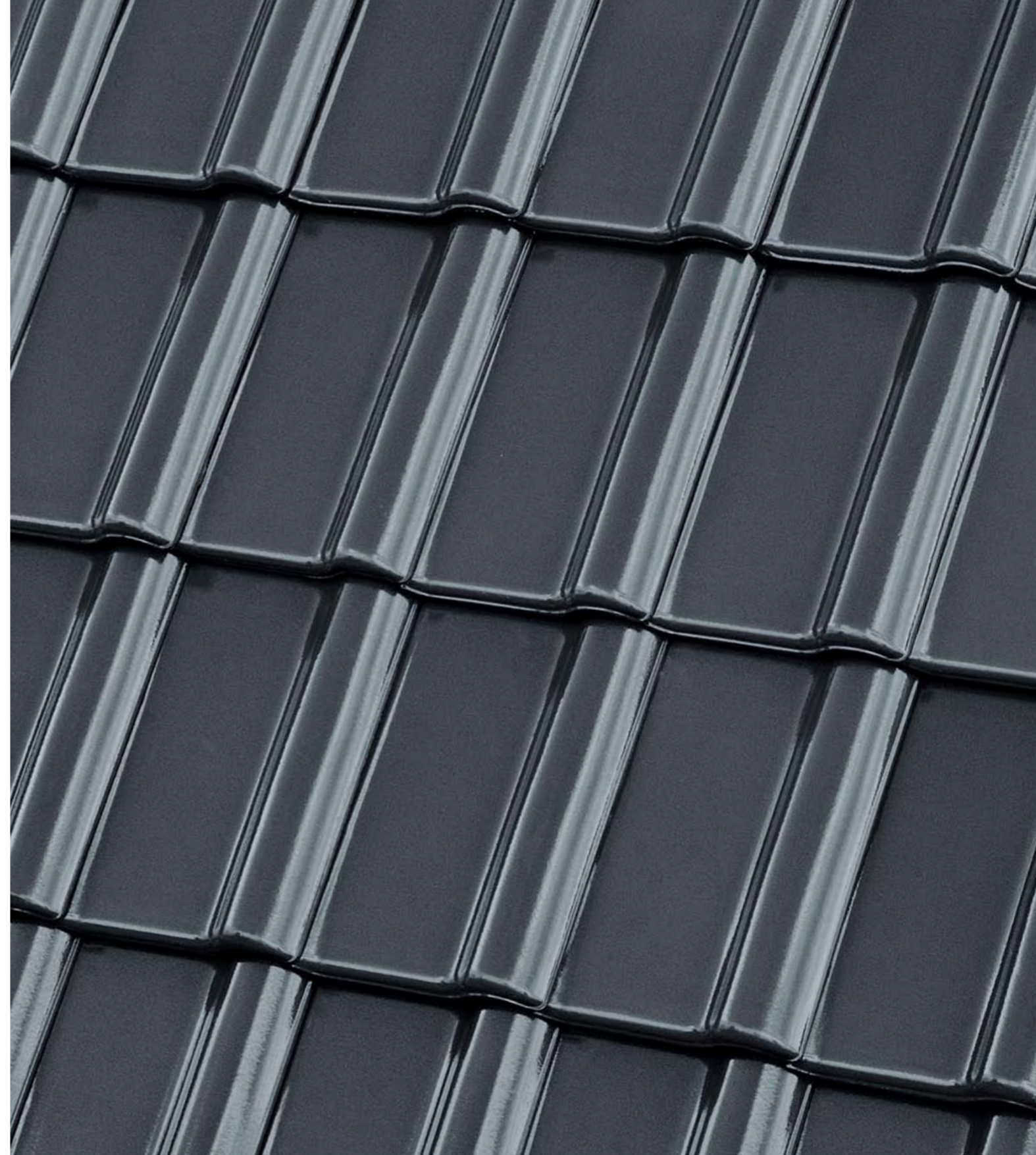

PIEMONT
GRAFITOWA ANGOBOWANA

Roben



PIEMONT
ANTRACYTOWA ANGOBOWANA



PIEMONT
TITAN SZARA GLAZUROWANA





PIEMONT
Dachówka ceramiczna

Waga 1 szt.	ok. 3,97 kg
Całkowita długość	ok. 47,2 cm
Całkowita szerokość	ok. 29,0 cm
Długość pokrycia	ok. 36,5 – 40,3 cm
Średnia szerokość pokrycia	ok. 24,5 cm
Minimalna wartość obliczeniowa/m²	10,1 szt.
Ilość/m ²	10,1-11,2 szt.
Min. kąt nachylenia dachu	22°
Ilość/europaleta	240 szt.
Waga/m ²	ok. 40,1 – 44,5 kg
Waga pełnej palety	ok. 983 kg
Mrozoodporność	tak

Uwaga: parametry techniczne mogą ulec niewielkim zmianom

Dachówka podstawowa



Dachówka skrajna lewa

- Długość pokrycia: ok. 365 - 403 mm
- Średnia szerokość pokrycia: ok. 335 mm
- Waga: ok. 5,7 kg



Dachówka skrajna prawa

- Długość pokrycia: ok. 365 - 403 mm
- Średnia szerokość pokrycia: ok. 245 mm
- Waga: ok. 5,3 kg



Dachówka połówkowa

- Średnia szerokość pokrycia: ok. 125 mm
- Waga: ok. 2,5 kg

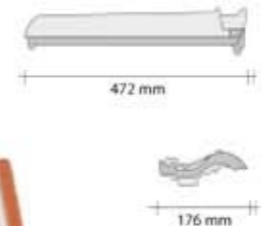

Dachówka dwufalowa

- Długość pokrycia: ok. 365 - 403 mm
- Średnia szerokość pokrycia: ok. 335 mm
- Waga: ok. 4,7 kg



PIEMONT
TOBAGO GLAZUROWANA

Gąsior podstawowy

- Ilość gąsiorów na mb: ok. 3,0 szt.
- Waga: ok. 3,6 kg/szt.
- Średnia szerokość pokrycia: ok. 205 mm

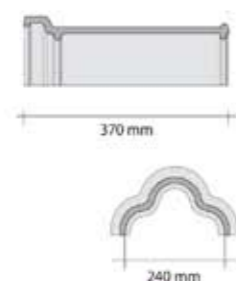

Gąsior początkowy półokrągły duży

- Waga: ok. 3,4 kg

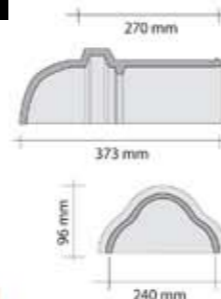

Zakończenie gąsiora kalenicy

- początkowe/końcowe
- Waga: ok. 1,0 kg/1,4 kg

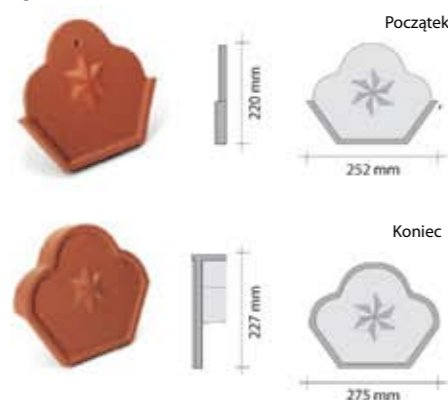

Łącznik kalenic - trójnik uniwersalny

- Waga: ok. 4,8 kg

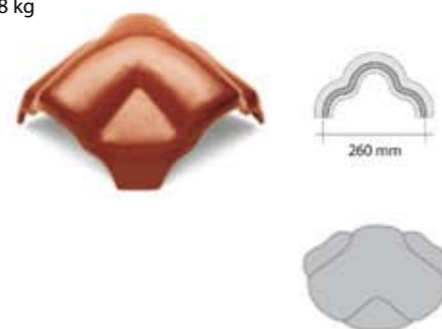

Dachówka wentylacyjna

- Przekrój wentylacji z kratką: ok. 23 cm²
- Waga: ok. 4,5 kg



Dachówka antenowa

- Waga dachówki: ok. 4,1 kg
- Waga gumowego kaptura: ok. 0,1 kg
- Waga całkowita: ok. 4,2 kg



Kominiek odpowietrzający ceramiczno-konglomeratowy z rurą łącznikową

- Waga: ok. 7,2 kg*

* Kominiek kompletny (dachówka przelotowa, rura kominkowa, przewód elastyczny)



Kominek wentylacyjny



Stopień kominiarski

- Przeznaczenie: umożliwia bezpieczne poruszanie się po połaci dachowej
- Materiał: stal ocynkowana malowana proszkowo
- Kolorystyka: miedź, kasztan, brąz, czarny



Ława kominiarska 0,8 m

- Przeznaczenie: umożliwia bezpieczne poruszanie się po połaci dachowej
- Materiał: stal ocynkowana malowana proszkowo
- Kolorystyka: miedź, kasztan, brąz, czarny
- Długość: 800 mm



Akcesoria dodatkowe

- Grzebień okapu
- Klamry do dachówki (cynk/aluminium), 4 x 6
- Aluminiowe klamry do gąsiora
- Uchwyt listwy kalenicy
- Taśma pod gąsior (5 m)
- Stopień kominiarski
- Listwa wykończeniowa do obróbki kominiarskiej
- Taśma koszowa
- Dachówka świetlikowa
- Ława kominiarska 40 cm
- Taśma do obróbki kominiarskiej
- Płotek przeciwnięgowy
- Zimna angoba



Dachówki i akcesoria ceramiczne Røben są objęte 30-letnią gwarancją jakości.

30 lat
GWARANCJI



Røben
KONSUMENTKI LIDER JAKOŚCI 2017
w kategorii „Producenci klinkieru”



Røben
LAUR KONSUMENTA TOP MARKA 2018
w kategorii „Jakość i innowacyjność
w branży budowlanej”



Røben
ZŁOTY MEDAL MIĘDZYNARODOWYCH
TARGÓW POZNAŃSKICH 2020
wyróżniony produkt Dachówka
ceramiczna Piemont

Røben